

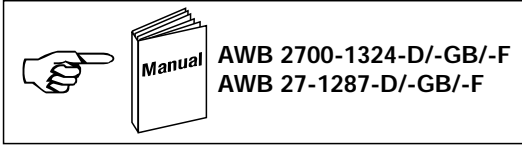

LE 4-633-CX1

03/98 AWA 27-1652



Abmessungen

Dimensions

Dimensioni

Dimensiones

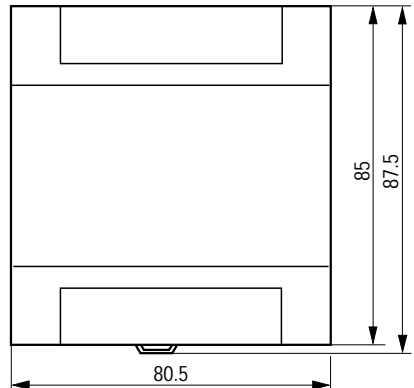
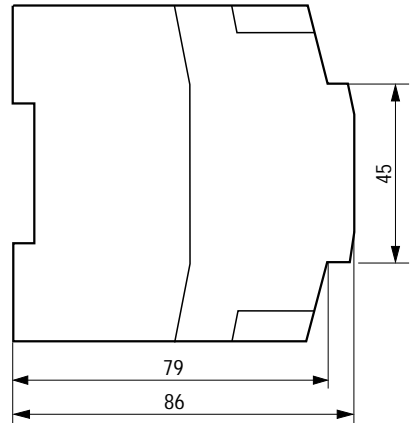

Frontansicht
Front view
Face avant
Vista frontale
Vista de frente

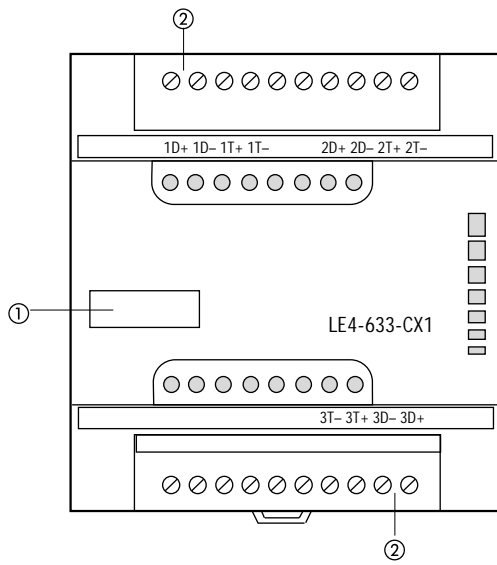

- Ⓓ ① Gerätekennzeichnung HAEG 18 x 6,5
② Steckbare Schraubklemme

Ⓤ

- ① Device Label HAEG 18 x 6.5
- ② Plug-in screw terminal

Ⓥ

- ① Identification d'appareils avec l'étiquette auto-adhésive HAEG 18 x 6,5
- ② Bornier à vis enfichable

Ⓡ

- ① Siglatura dell'apparecchio con HAEG 18 x 6,5
- ② Morsetto a vite sfilabile

Ⓢ

- ① Placa indicadora HAEG 18 x 6,5
- ② Terminal roscado enchufable

Anschlüsse

Connections

Raccordements

Collegamenti

Conexiones

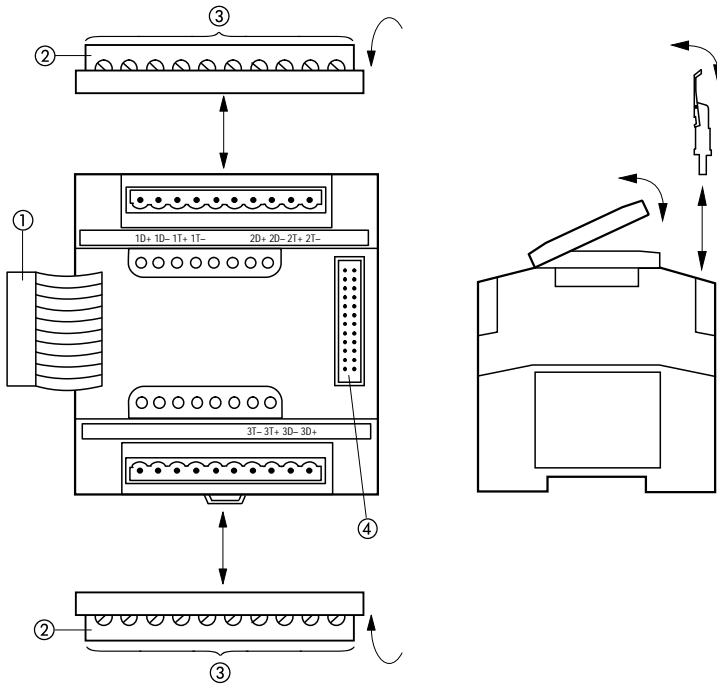

(D)

- ① Buchsenstecker
- ② Steckbare Schraubklemme
- ③ Anschlußquerschnitte:
 - feindrähtig mit Aderendhülse
0,22 mm² ... 1,5 mm²
 - eindrähtig 0,22 mm² ... 2,5 mm²
- ④ Stiftleiste

03/98 AWA 27-1652

ⓐ

- ① Socket connector
- ② Plug-in screw terminal
- ③ Terminal cross-sections:
 - flexible with ferrule:
0,22 mm² ... 1,5 mm² (AWG 16)
 - without ferrule:
0,22 mm² ... 2,5 mm² (AWG 13)
- ④ Plug connector

ⓑ

- ① Connecteur femelle
- ② Bornier à vis enfichable
- ③ Section de raccordement:
 - avec embout:
0,22 mm² ... 1,5 mm²
 - sans embout:
0,22 mm² ... 2,5 mm²
- ④ Bornier

ⓒ

- ① Connettore femina
- ② Morsetto a vite sfilabile
- ③ Sezione del cavo:
 - flessibile, con guaina
0,22 mm² ... 1,5 mm²
 - rigido 0,22 mm² ... 2,5 mm²
- ④ Attrezzo di codifica

ⓓ

- ① Conector hembra
- ② Terminal roscado enchufable
- ③ Secciones de conexión:
 - flexible con gasquillo
0,22 mm² ... 1,5 mm²
 - macizo 0,22 mm² ... 2,5 mm²
- ④ Regleta de bornes

Montage auf Montageplatte mit 35-mm-Hutschiene ① (waagrecht)

Fitting on mounting plate with 35 mm top-hat rail ① (horizontal)

Montage sur plaque de montage avec profilé-support 35 mm ① (horizontal)

Montaggio su piastra di montaggio con guida DIN 35 mm ① (orizzontale)

Montaje sobre con guía simétrica de 35 mm ① (horizontal)

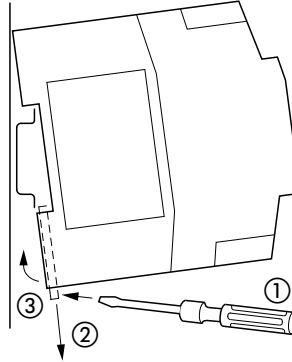
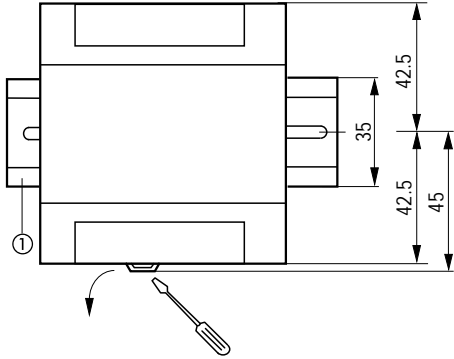

Montage auf Montageplatte (waagrecht)

Fitting on mounting plate (horizontal)

Montage sur plaque de montage (horizontal)

Montaggio su piastra di montaggio (orizzontale)

Montaje sobre con guía (horizontal)

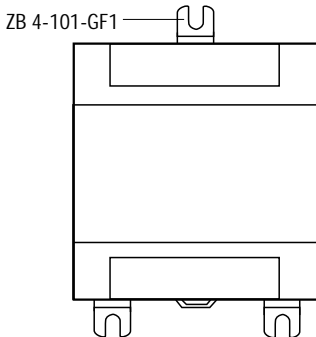

Schablone für Löcher, Verhältnis 1:1

Template for holes, scale 1:1

Gabarit de perçage, échelle 1:1

Dima di foratura, scala 1:1

Plantilla para taladros, escala 1:1

03/98 AWA 27-1652

